



**АДМИНИСТРАЦИЯ МУНИЦИПАЛЬНОГО
ОБРАЗОВАНИЯ «СЕЛЬСОВЕТ «КАЯКЕНТСКИЙ»
КАЯКЕНТСКОГО РАЙОНА РЕСПУБЛИКА ДАГЕСТАН**

368554, РД Каякентский район, с. Каякент, ул. М.Гасаналиева, д. 9, Kayakent @list.ru

П О С Т А Н О В Л Е Н И Е

02.06.2026г.

№78

О назначении публичных слушаний по проекту постановления о предоставлении разрешения на отклонение от предельных параметров разрешенного строительства, реконструкции объектов капитального строительства в отношении земельного участка с кадастровым номером 05:08:000001:7900

В соответствии с Федеральным законом от 06.10.2003 N 131-ФЗ "Об общих принципах организации местного самоуправления в Российской Федерации", руководствуясь ст. 5.1, ст. 40 Градостроительного кодекса Российской Федерации, рассмотрев заявление Абуевой Кистаман Сеферовны от 02.06.2026г. (вх. №549 от 02.06.2026г.) и Устава МО «сельсовет «Каякентский», администрация МО «сельсовет «Каякентский» **постановляет**:

1. Назначить на «03» июля 2026г. в 14 часов 00 минут, проведение публичных слушаний по проекту постановления о предоставлении разрешения на отклонение от предельных параметров разрешенного строительства, реконструкции объектов капитального строительства в отношении земельного участка с кадастровым номером 05:08:000001:7900, расположенного по адресу: Республика Дагестан, Каякентский р-н, с. Каякент, ул. Ш.Шихсаидова, по проектной документации строительства «магазина» на вышеуказанном земельном участке.

2. Местом проведения публичных слушаний, указанных в п.1 настоящего постановления, определить здание администрации МО «сельсовет «Каякентский», расположенное по адресу: Республика Дагестан, Каякентский р-н, с. Каякент, ул. М.Гасаналиева, д.9.

3. Разместить информационные материалы о проведении публичных слушаний на официальном сайте администрации МО «сельсовет «Каякентский» и в районной газете «Луч справедливости».

Глава

Рамазанов М.С.



**АДМИНИСТРАЦИЯ МУНИЦИПАЛЬНОГО
ОБРАЗОВАНИЯ «СЕЛЬСОВЕТ «КАЯКЕНТСКИЙ»
КАЯКЕНТСКОГО РАЙОНА РЕСПУБЛИКА ДАГЕСТАН**
368554, РД Каякентский район, с. Каякент, ул. М.Гасаналиева, д. 9, Kayakent @list.ru

П О С Т А Н О В Л Е Н И Е

_____ 2026г.

№ _____

**О предоставлении разрешения на отклонение от предельных параметров разрешенного строительства, реконструкции объектов капитального строительства в отношении земельного участка с кадастровым номером
05:08:000001:7900**

В соответствии с Федеральным законом от 06.10.2003 N 131-ФЗ "Об общих принципах организации местного самоуправления в Российской Федерации", руководствуясь ст. 5.1, ст.38, ст. 40 Градостроительного кодекса Российской Федерации, Правил землепользования и застройки и генерального плана МО «сельсовет «Каякентский», утвержденных решением Собрании депутатов МР «Каякентский район» №10-1 от 30.09.2016г., постановления администрации МО «сельсовет «Каякентский» №_____ от _____.2026г. «О назначении публичных слушаний по проекту постановления о предоставлении разрешения на отклонение от предельных параметров разрешенного строительства, реконструкции объектов капитального строительства в отношении земельного участка с кадастровым номером 05:08:000001:7900», протокола и заключения публичных слушаний от _____. 2026г., рассмотрев заявление Абуевой Кистаман Сеферовны от 02.06.2026г. (вх. №549 от 02.06.2026г.) и Устава МО «сельсовет «Каякентский», администрация МО «сельсовет «Каякентский» **постановляет:**

1. Предоставить разрешение на отклонение от предельных параметров разрешенного строительства, реконструкции объектов капитального строительства в отношении земельного участка с кадастровым номером 05:08:000001:7900, площадью 100 кв.м., из земель населенных пунктов, с видом разрешенного использования – под строительство торговой точки, расположенного по адресу: Республика Дагестан, Каякентский р-н, с. Каякент, Ш.Шихсаидова, находящегося в границах населенного пункта МО «сельсовет «Каякентский», по проектной документации строительства «магазина», в части уменьшения минимального отступа от границ земельного

участка до зданий, строений, сооружений, земельных участков с восточной, западной, южной и северной сторон – сократить до 0 метров.

2. Настоящее постановление подлежит официальному опубликованию на сайте администрации МО «сельсовет «Каякентский».

3. Контроль над исполнением настоящего постановления оставляю за собой.

Глава

Рамазанов М.С.

ОБЩЕСТВО С ОГРАНИЧЕННОЙ ОТВЕТСТВЕННОСТЬЮ
АРХИТЕКТУРНО-СТРОИТЕЛЬНАЯ КОМПАНИЯ "АВЕРОН"

ИНН0572013993/КПП057201001

Свидетельство СРО-П-200-23052018

Адрес: 367000, РД, г. Махачкала, ул. Абулбакарова 18А

архитектурно-строительная компания

**Проектное предложение
на строительство магазина**

по адресу: Республика Дагестан, Каякентский район,
с. Каякент, ул. Ш.Шихсаидова
кадастровый номер зу 05:08:000001:7900

Заказчик

Абуева К.С.

ГИП

Султанов И.Р.

Генеральный директор

Карагишиев Р.М.





Раздел 1 (ПЗ)

Пояснительная записка

К проектной документации строительства «магазина» по адресу: Республика Дагестан Каякентский район, с.Каякент, ул.Ш.Шихсаидова на земельном участке с кадастровым № 05:08:000001:7900.

Общая часть

Рабочий проект строения разработан на основании задания на проектирования и соответствии с действующими строительными нормами и правилами (СНИП) в том числе и по взрывопожарной безопасности при эксплуатации здания.

Область применения

Участок строительства расположен по адресу: Республика Дагестан Каякентский район с.Каякент, ул.Ш.Шихсаидова на земельном участке с кадастровым № 05:08:000001:7900 характеризуется следующими природно-климатическими данными учтенными при проектировании.

Расчетная зимняя температура наружного воздуха – 17 град.С. Нормативный скоростной напор ветра 0,6 кПа. Расчетный вес снегового покрова 0,5 кПа. Глубина промерзания грунтов 0,70 м. Сейсмичность района строительства по карте Б 8 баллов. Сейсмичность площадки строительства по карте Б 9 баллов.

Характеристика здания

Класс здания – II

Степень долговечности – II

Степень огнестойкости – II

Архитектурно-планировочные решения

Здание имеют прямоугольную форму в плане с размерами:

7,3м x 13,55м по наружной стене

Конструктивные решения

Фундаменты под стены – бетонные армированные, толщиной – 40 см, глубиной – 80 см.

Стены – из камня, толщиной 40см по ж/бетонному каркасу.

Колонны ж/бетонные армированные 40х40см, опираются на ж/бетонные подушки.

Покрытие ж/б монолит – 20 см, проходит ж/б монолитный пояс– 40х40 см.

Количество этажей – 2. Высота 1 этажа – 3,40 м. Высота 2 этажа – 3,60.

Кровля эксплуатационная, мягкая, с парапетом $h=1,20$ м.

Двери алюминиевые, пластиковые.

Окна алюминиевые, пластиковые.

Лестницы ж/бетонные.

Полы бетонные, плитка.

Внутренняя отделка – штукатурка, побелка, покраска.

Антисейсмические мероприятия.

МАГАЗИН

1. Площадь участка – 100 кв.м.
2. Площадь застройки – 99 кв.м.
3. Общая площадь – 188 кв.м.
4. Строительный объем – 733 м³.

Проект разработан в соответствии с действующими нормами и правилами, в том числе и по взрывопожарной безопасности при эксплуатации.

Разработал

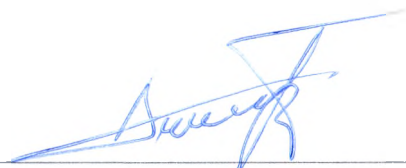

Адаев А.А.

Раздел 2(ООС)

Перечень мероприятий по охране окружающей среды

При составлении строительной технологической документации и выборе технологий выполнения тех или иных строительных процессов необходимо учитывать следующие факторы:

- наличие повышенного шумового фона, сопровождающего почти все механизированные строительные-монтажные работы;
- динамическое воздействие работающих механизмов на окружающие строения и грунты;
- выброс в атмосферу большого количества пылевых частиц различных фракций и газов от двигателей внутреннего строения;
- выработка большого количества строительных отходов (в том числе строительного мусора);
- разнообразные временные стоки в существующие сети водоотведения и на почву (включая токсичные);
- нарушения целостности сложившихся геологических условий и гидрологического режима.

С целью уменьшения воздействия вышеназванных факторов на стадии разработки строительных технологий принимаются технические решения, которые отражаются в проектах производства работ.

Для снижения уровня шума на строительной площадке применяются машины и механизмы с наиболее низким шумовым характеристиками, малая механизация переводится на электропривод, вводится временное ограничение (запрет работ ночью) для наиболее шумных работ, взрывные работы ведутся только в утреннее время. Например: погружение свай ударным способом заменяется вибропогружением или применением бурозавинчивающих свай: пневматические отбойные молотки заменяет на электромеханические.

Для снижения динамических нагрузок на грунты и основание в зонах установки кранов, бетонопадающих и других машин, вызывающих динамические воздействия, монтируют демпфирующие инженерные сооружения, значительно снижающие распространение динамических колебаний на окружающую грунтовую среду.

Выброс в атмосферу пылевых частиц средних и мелких фракций- наиболее сложно контролируемый параметр. Максимальное количество пылевых частиц выбрасываются в атмосферу в основном при отделочных работах, таких как шпатлевка, затирка, покраска, снятие старых отделочных покрытий. Поэтому обеспечив поставку на строительную площадку предварительно окрашенные изделия и оборудование, можно свести до минимума выброс строительной пыли.

Кроме того в процессах, связанных с механическим воздействием на твердые материалы(бурение, шлифовка, выдалбливание и др.) рекомендуется в процессе работы производить увлажнение обрабатываемой поверхности. Это приводит к осаждению пылевых частиц, связыванию их водой и последующей уборке вместе с строительным мусором.

Газовые выбросы от двигателей внутреннего сгорания строго контролируются санитарными органами. Поэтому в проектно-сметной документации разрабатывается специальный раздел «Охрана окружающей среды» в котором производится точный учет всех источников газовой выделений. Суммарная концентрация сравнивается с предельно допустимой и согласовывается с органами санитарного надзора.

С самого начала строительства объекта скапливается огромное количество строительного мусора, что может привести к загрязнению прилегающих территорий. Поэтому необходимо наладить четкую систему сбора и вывоза бытового и строительного мусора с объекта. На территории строительной площадки устанавливаются стоящие отдельно контейнеры под строительный мусор, в том числе и под сдаваемые отходы, такие, как металлолом, бой стекла, кирпича, бытовой мусор. По мере наполнения контейнеры вывозят на городские свалки, полигоны или пункты приема отходов стройматериалов.

Серьезную экологическую проблему строительным организациям необходимо решать при отводе поверхностных и производственных вод при строительстве объектов. Планируемый объем стоков должен определяться при проектировании и получении технических условий на водоотведение. Трудности возникают с несанкционированным выпуском на существующий рельеф, при этом вода перемешанная с грунтом заливает прилегающие территории забивает ливневую канализацию. С другой стороны, объемы стоков могут превышать возможности существующих канализационных сетей, а при новом строительстве сетей вообще может и не быть. Чтобы это предотвратить, необходимо на стадии подготовительных работ обеспечить организованный сток со строительной площадки; заблаговременно реконструировать водоотвод на основании технических условий нет, то строительство не начинать или внести предложения по водоотводу с утверждением в установленном порядке. На строительной площадке установить зоны мойки транспорта и строительных машин, решить вопрос удаления бытовых вод из городков строителей. В процессе проведения работ запретить любой сброс воды не соответствующий установленным схемам водоотвода.

В процессе строительства, при проведении вертикальной планировки площадки нарушается естественное состояние почв и рельефа местности. Поэтому в проекте строительства обязательно должна предусматриваться рекультивация земель.

Сохранность снятого плодородного слоя почвы заключается в том, чтобы не допустить его загрязнения и засорения строительными отходами, исключить возможность его смешивания с нерастительным грунтом при срезке, транспортировании или после укладки в гурты.

Рекультивация земель предусматривает технический и биологический этапы.

При проведении технического этапа рекультивации выполняются следующие основные работы:

- грубая и чистая планировка поверхности отвалов, засыпка нагорных и водоотводных каналов;
- освобождения рекультивируемых поверхностей от крупногабаритных обломков пород, производственных конструкций, строительного мусора с последующим их захоронением или организованным складированием;
- укрепление откосов и оформление остаточных траншей;
- покрытие поверхности равномерными слоями потенциально плодородными породами и плодородными слоями почвы;

-посев трав, восстановление кустарниковой и древесной растительности или новые посадки.

Биологический этап рекультивации земель осуществляется после полного завершения технического этапа. Он включает комплекс агротехнических мероприятий по восстановлению плодородия земель (известкование и гипсование, внесение органических и минеральных удобрений).

Второй этап вертикальной планировки производится в завершающем цикле возведения здания, когда строительная площадка освобождается от строительных машин, подъемников, бытовых городков, временных складов. На этом этапе объемы перемещаемого и укладываемого грунта должны быть минимальны.

Разработал

A handwritten signature in blue ink, appearing to read 'Адаев', is written over the word 'Разработал'.

Адаев А.А.

Ситуационный план



дорога

ТЭП

Наименование	Площадь (кв.м.)
Общая площадь	188
Площадь застройки	99
Площадь зу	100
Строительный объем	733 м3
Кадастровый номер зу	05:08:000001:7900
Высота 1 этажа	3,40
Высота 2 этажа	3,60

	Подпись	Дата
Разработал	Адаев А.А.	

Магазин
РД, Каякентский район,
с.Каякент, ул. Ш.Шихсаидова

Ситуационный план
Раздел ООС

AVERON
АРХИТЕКТУРНО-СТРОИТЕЛЬНАЯ КОМПАНИЯ

Раздел 3 (АКР)

ОБЩЕСТВО С ОГРАНИЧЕННОЙ ОТВЕТСТВЕННОСТЬЮ
АРХИТЕКТУРНО-СТРОИТЕЛЬНАЯ КОМПАНИЯ "АВЕРОН"

Магазин

Архитектурно-конструктивные решения



Ведомость чертежей

Лист	Наименование	Примечание
1	Ведомость чертежей	
2	3D- визуализация	
3	3D- визуализация	
4	План фундамента	
5	План 1 этажа	
6	План 2 этажа	
7	План кровли	
8	Разрез 1-1	
9	3D-разрез	
10	Фасад 1-1	
11	Фасад 2-2	

Магазин

Экспликация 1 этажа

№ п/п	Наименование	Площадь (кв.м.)
1	Торговый зал	79,68
2	Помещение	9,06
		88,74

Экспликация 2 этажа

№ п/п	Наименование	Площадь (кв.м.)
3	Торговый зал	98,78
		98,78
	Итого:	188

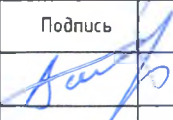
	Подпись	Дата
Разработал	Адаев А.А.	

Магазин
 РД, Каякентский район,
 с.Каякент, ул. Ш.Шихсаидова

Ведомость чертежей
Раздел АР

Лист 1
из 11

AVERON
 АРХИТЕКТУРНО-СТРОИТЕЛЬНАЯ КОМПАНИЯ



		Подпись	Дата
Разработал	Адаев А.А.	<i>А.А. Адаев</i>	

Магазин
 РД, Каякентский район,
 с.Каякент, ул. Ш.Шихсаидова

Визуализация
 Раздел АР

Лист 2
 из 11

AVERON
 АРХИТЕКТУРНО-СТРОИТЕЛЬНАЯ КОМПАНИЯ



		Подпись	Дата
Разработал	Адаев А.А.		

Магазин
 РД, Каякентский район,
 с.Каякент, ул. Ш.Шихсаидова

Визуализация
 Раздел АР

Лист 3
 из 11

AVERON
 АРХИТЕКТУРНО-СТРОИТЕЛЬНАЯ КОМПАНИЯ



Схема армирования



	Подпись	Дата
Разработал	Адаев А.А.	

Магазин
РД, Каякентский район,
с.Каякент, ул. Ш.Шихсаидова

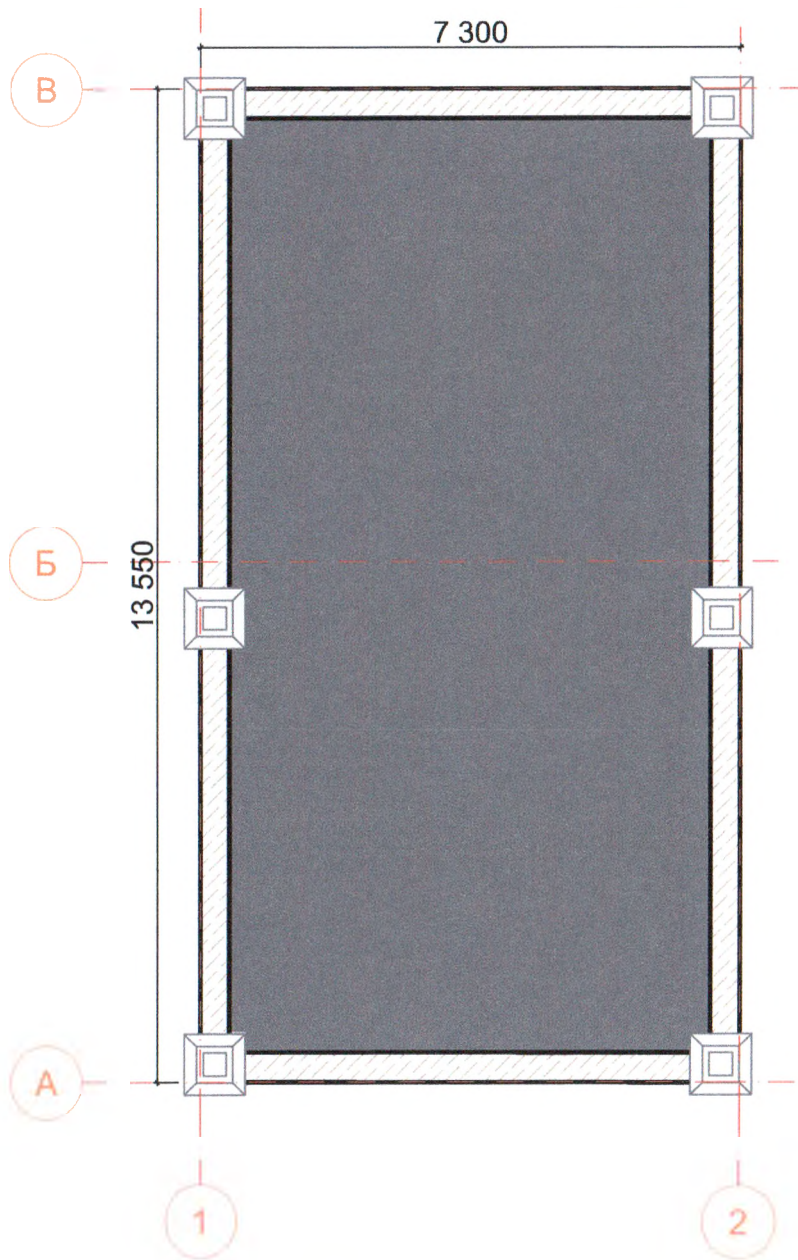
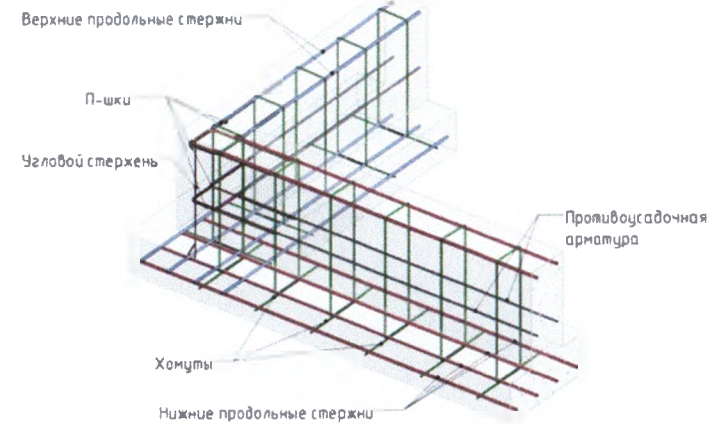
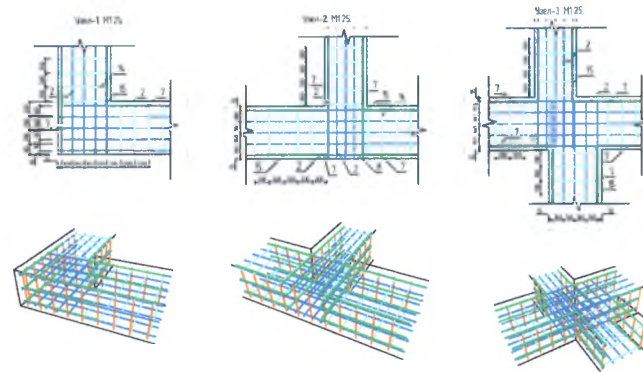
План фундамента
Раздел АР

Лист 4
из 11

AVERON
АРХИТЕКТУРНО-СТРОИТЕЛЬНАЯ КОМПАНИЯ

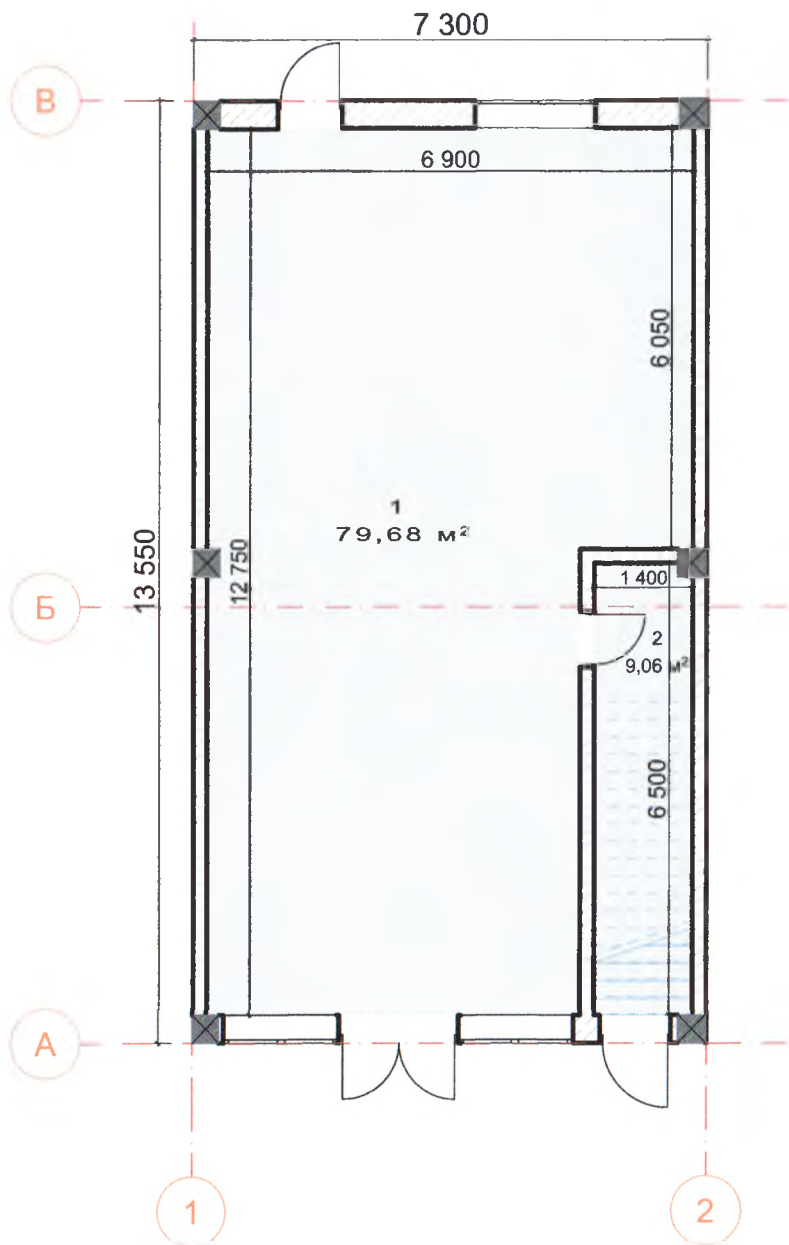

Экспликация 1 этажа

№ п/п	Наименование	Площадь (кв.м.)
1	Торговый зал	79,68
2	Помещение	9,06

Примечание:

1. В качестве размера дверного проема указана ширина дверного полотна.
2. В качестве размера оконного проема указана ширина оконного полотна.

Подпись	Дата
Адаев А.А.	

Магазин
РД, Каякентский район,
с.Каякент, ул. Ш.Шихсаидова

План 1 этажа
Раздел АР

Лист 5
из 11

AVERON
АРХИТЕКТУРНО-СТРОИТЕЛЬНАЯ КОМПАНИЯ

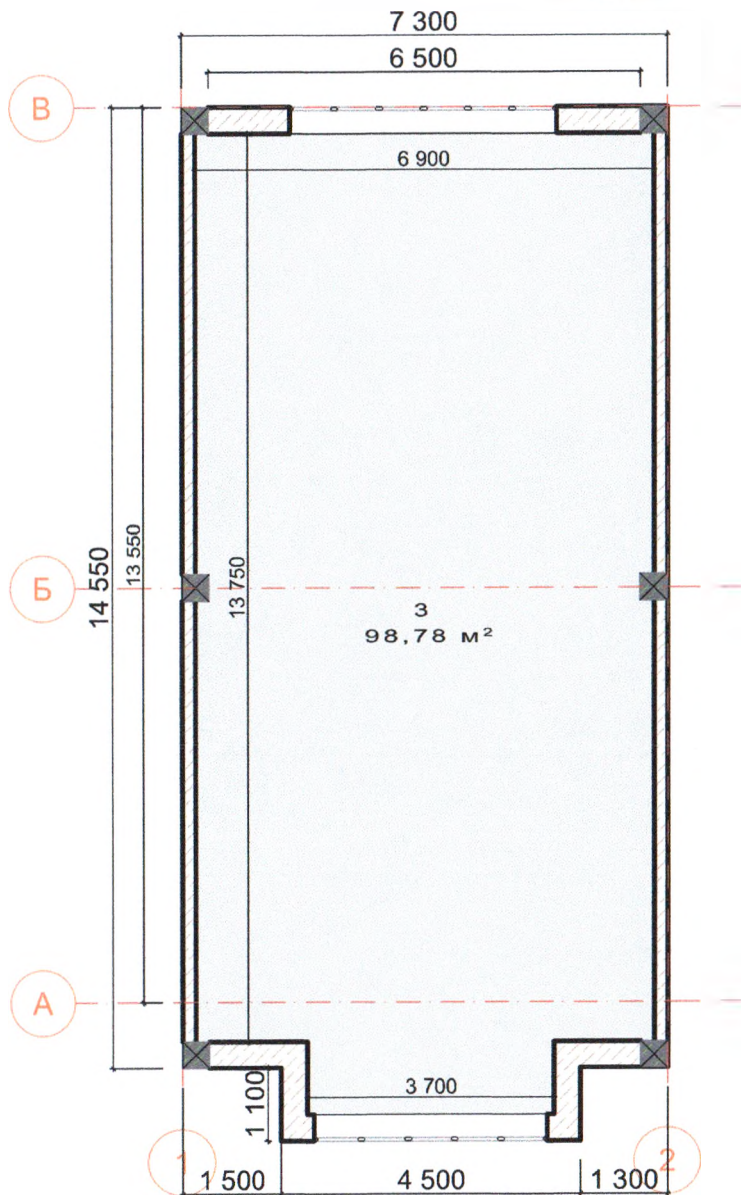

Экспликация 2 этажа

№ п/п	Наименование	Площадь (кв.м)
3	Торговый зал	98,78

Примечание:

1. В качестве размера дверного проема указана ширина дверного полотна.
2. В качестве размера оконного проема указана ширина оконного полотна.

		Подпись	Дата
Разработал	Адаев А.А.	<i>[Signature]</i>	

Магазин
РД, Каякентский район,
с.Каякент, ул. Ш.Шихсаидова

План 2 этажа
Раздел АР

Лист 6
из 11

AVERON
АРХИТЕКТУРНО-СТРОИТЕЛЬНАЯ КОМПАНИЯ

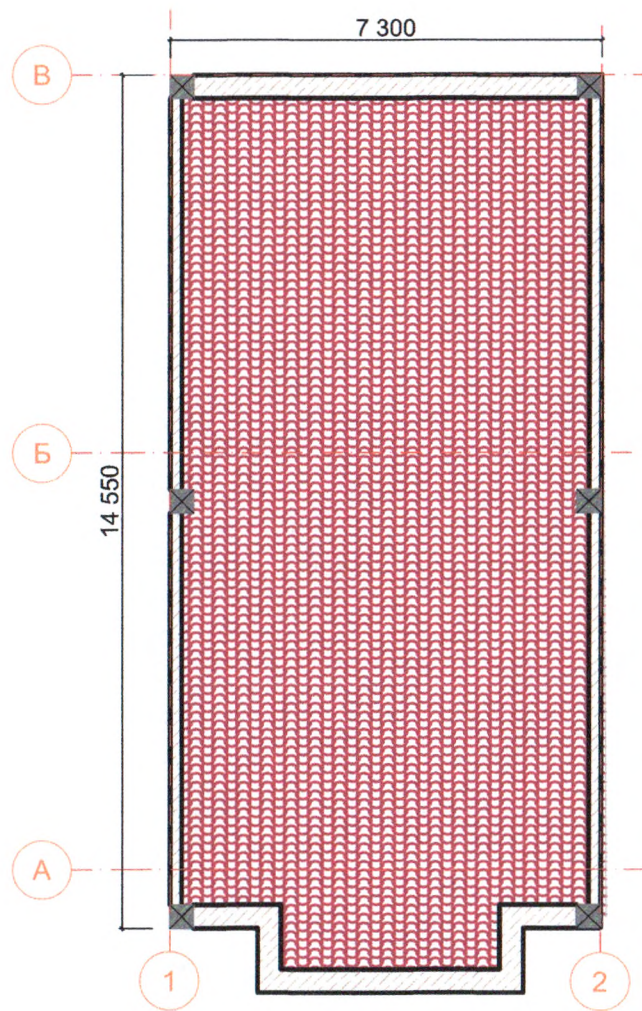

		Подпись	Дата
Разработал	Адаев А.А.	<i>А.А. Адаев</i>	

Магазин
 РД, Каякентский район,
 с.Каякент, ул. Ш.Шихсаидова

План кровли
 Раздел АР

Лист 7
 из 11

AVERON
 АРХИТЕКТУРНО-СТРОИТЕЛЬНАЯ КОМПАНИЯ

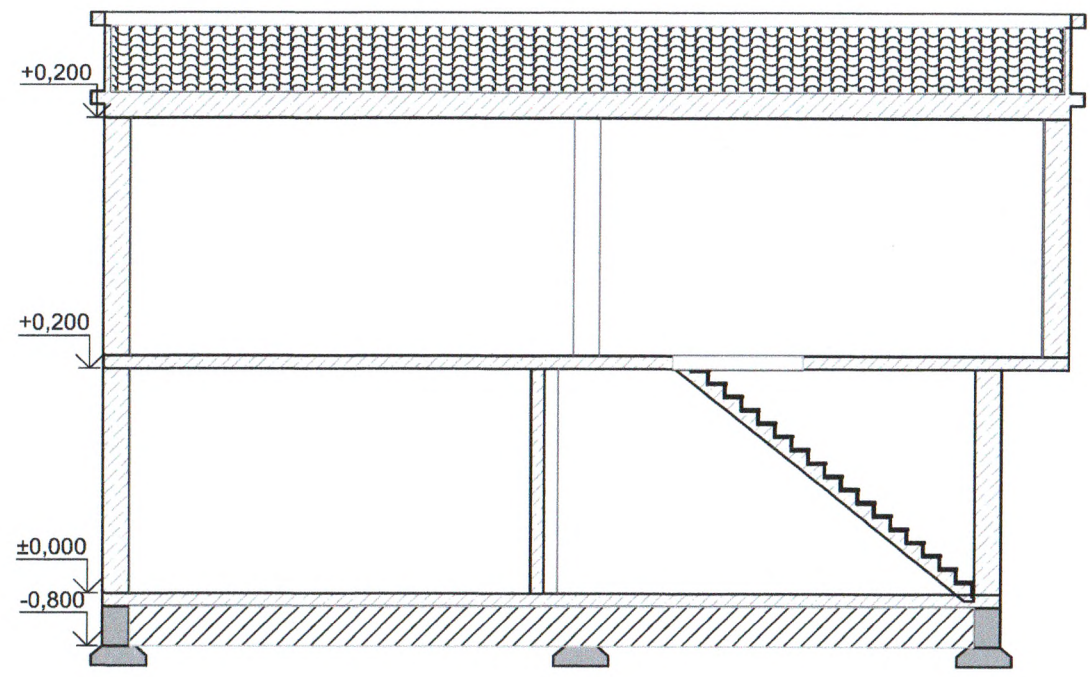
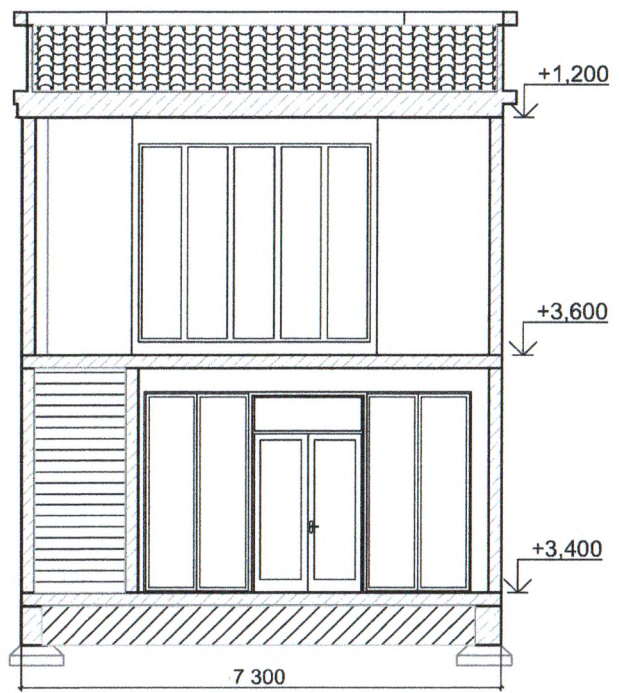

Подпись	Дата
Адаев А.А.	

Магазин
 РД, Каякентский район,
 с.Каякент, ул. Ш.Шихсаидова

Разрез 1-1
Раздел АР

Лист 8
 из 11

AVERON
 АРХИТЕКТУРНО-СТРОИТЕЛЬНАЯ КОМПАНИЯ

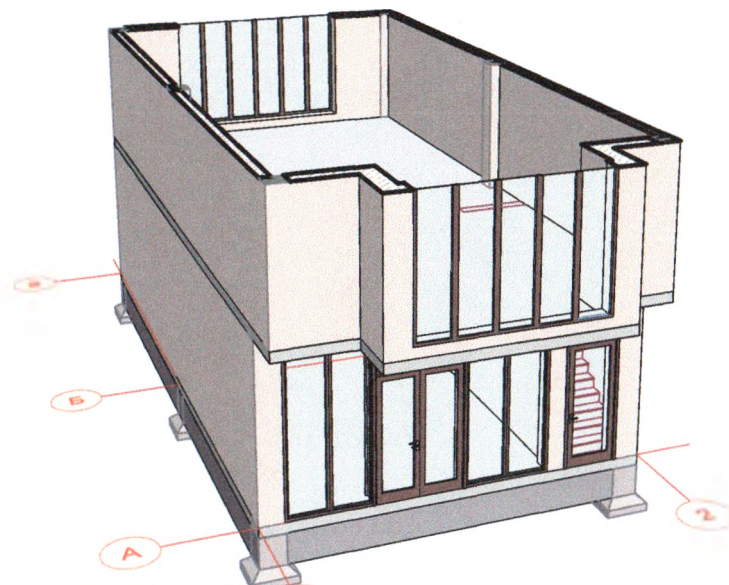
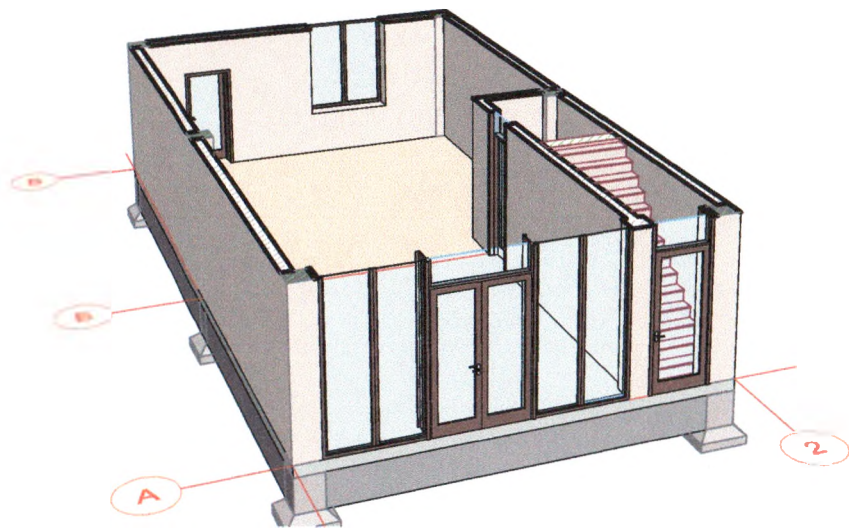

		Подпись	Дата
Разработал	Адаев А.А.	<i>А.А. Адаев</i>	

Магазин
 РД, Каякентский район,
 с.Каякент, ул. Ш.Шихсаидова

3d-разрез
 Раздел АР

Лист 9
 из 11

AVERON
 АРХИТЕКТУРНО-СТРОИТЕЛЬНАЯ КОМПАНИЯ



		Подпись	Дата
Разработал	Адаев А.А.	<i>[Signature]</i>	

Магазин
 РД, Каякентский район,
 с.Каякент, ул. Ш.Шихсаидова

Фасад 1-1
 Раздел АР

Лист 10
 из 11

AVERON
 АРХИТЕКТУРНО-СТРОИТЕЛЬНАЯ КОМПАНИЯ

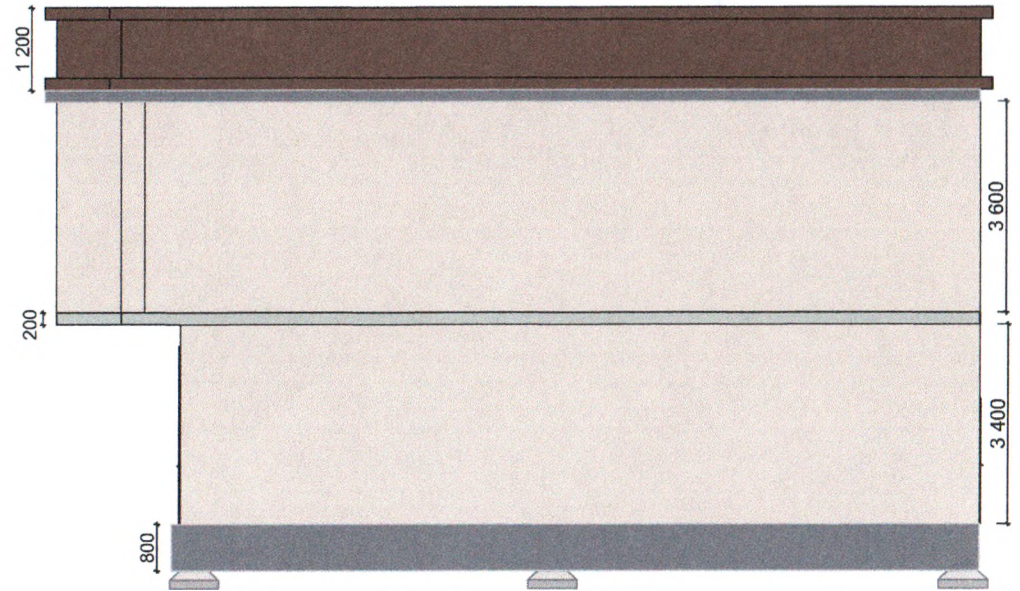
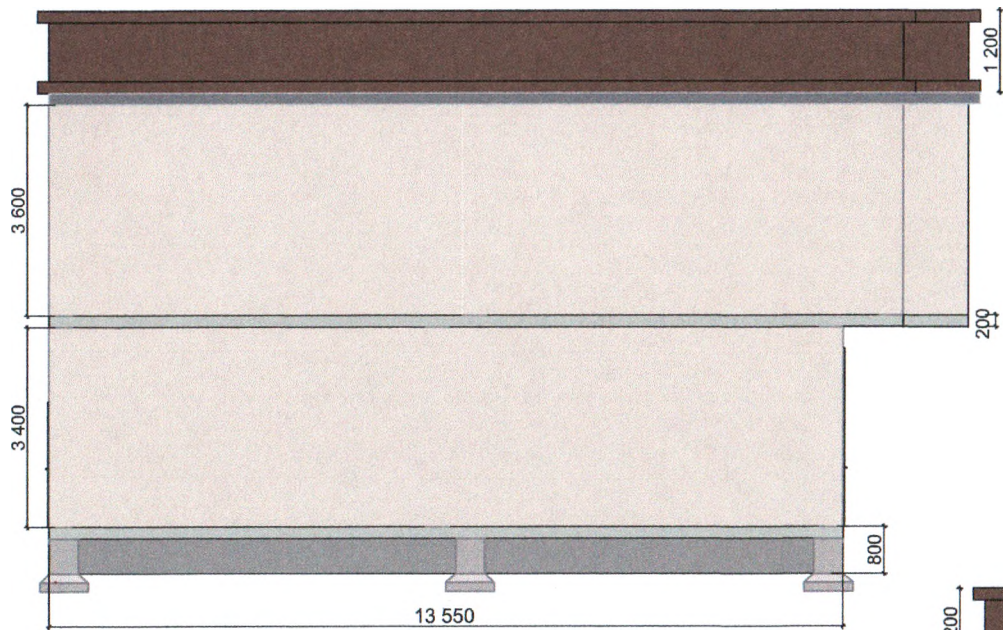

		Подпись	Дата
Разработал	Адаев А.А.	<i>[Signature]</i>	

Магазин
 РД, Каякентский район,
 с.Каякент, ул. Ш.Шихсаидова

Фасад 2-2
 Раздел АР

Лист 11
 из 11

AVERON
 АРХИТЕКТУРНО-СТРОИТЕЛЬНАЯ КОМПАНИЯ

Раздел 4

Мероприятия по обеспечению доступа инвалидов

Раздел проекта «Мероприятия по обеспечению доступа инвалидов» в проектной документации объектов капитального строительства выполнен на основании п.27 постановления Правительства от 16.02.08 № 87, а также ч.12 ст.48 Градостроительного кодекса Российской Федерации от 29 декабря 2004 г, № 190-ФЗ, и разрабатывается с учетом проектных решений других разделов проекта. Данный раздел выполнен в соответствии с действующими нормативными документами:

-СНИП 35-01-2001 «Доступность зданий и сооружений для маломобильных групп населения»;

-СНИП 31.06.2009 «Общественные здания и сооружения»;

-СП 35-101-2001 «проектирование зданий и сооружений с учетом доступности для маломобильных групп населения. Общие положения».

-СП 136.13330.2012 «Здания и сооружения. Общие положения проектирования с учетом доступности для маломобильных групп населения».

-СП 138.13330.2012 «Общественные здания и сооружения, доступные маломобильным группам населения».

Основные положения

В соответствии с заданием на проектирование определяется расчетная численность посетителей маломобильной группы населения(МГН) на объектах.

Повышения качества архитектурной среды достигается при соблюдении доступности, безопасности, удобства и информативности зданий для нужд инвалидов и других маломобильных групп населения без ущемления соответствующих прав и возможностей для других людей, находящихся в этих зданиях. По степени значимости эти критерии имеют следующий порядок приоритетов:

- 1) Доступность;
- 2) Безопасность;
- 3) Информативность;
- 4) Комфортность(удобство).

Критерий доступности содержит требования: 456/12/15-66/2016-МГН МОДИ-ПЗ лист 3 Изм.Кол.Лист Подок Подпись Дата 1 Инв.№подл.Подпись и дата Взам. Инв. № !С-беспрепятственного движения по коммуникационным путям, помещения и пространства;-достижения места целевого назначения или обслуживания и пользования предоставленными возможностями;-возможности воспользоваться местами отдыха, ожидания и сопутствующего обслуживания.

Под безопасностью понимается создание условий проживания, посещения места обслуживания или труда без риска быть травмированным каким-либо образом или причинить вред другим-людям, зданию или оборудованию.

Основными требованиями критерия безопасности являются:

- возможность избежать травм, ранений, увечий, излишней усталости и т.п. из-за свойств архитектурной среды зданий(в том числе используемых отделочных материалов);
- возможность своевременного опознания и реагирования на места и зоны риска;
- отсутствие плохо воспринимаемых мест пересечения путей движения;
- предупреждение потребителей о зонах, предоставляющих потенциальную опасность;
- пожарная безопасность.

Информативность обеспечивает разностороннюю возможность своевременного получения, осознания информации и соответствующего реагирования на нее.

Требования критерия информативности включают в себя:

- использования средств информирования, соответствующих особенностям различным групп потребителей;
- своевременное распознавание ориентиров в архитектурной среде общественных зданий;
- точную идентификацию своего места нахождения и мест, являющихся целью посещения;
- возможность эффективной ориентации как в светлое, так и в темное время суток;
- возможность иметь непрерывную информационную поддержку на всем пути следования по зданию.

Размещение и характер исполнения элементов информационного обеспечения должны учитывать:

- расстояние, с которого сообщение может быть эффективно воспринято;
- углы поля наблюдения, удобные для восприятия зрительной информации;
- ясное начертание и контрастность, а при необходимости – рельефность изображения;
- соответствие применяемых символов или пластических приемов общепринятому значению;
- исключение помех восприятию информационных средств (бликование указателей, слепящее освещение, совмещение зон действия различных акустических источников, акустическая тень).

Разработал



Адаев А.А.

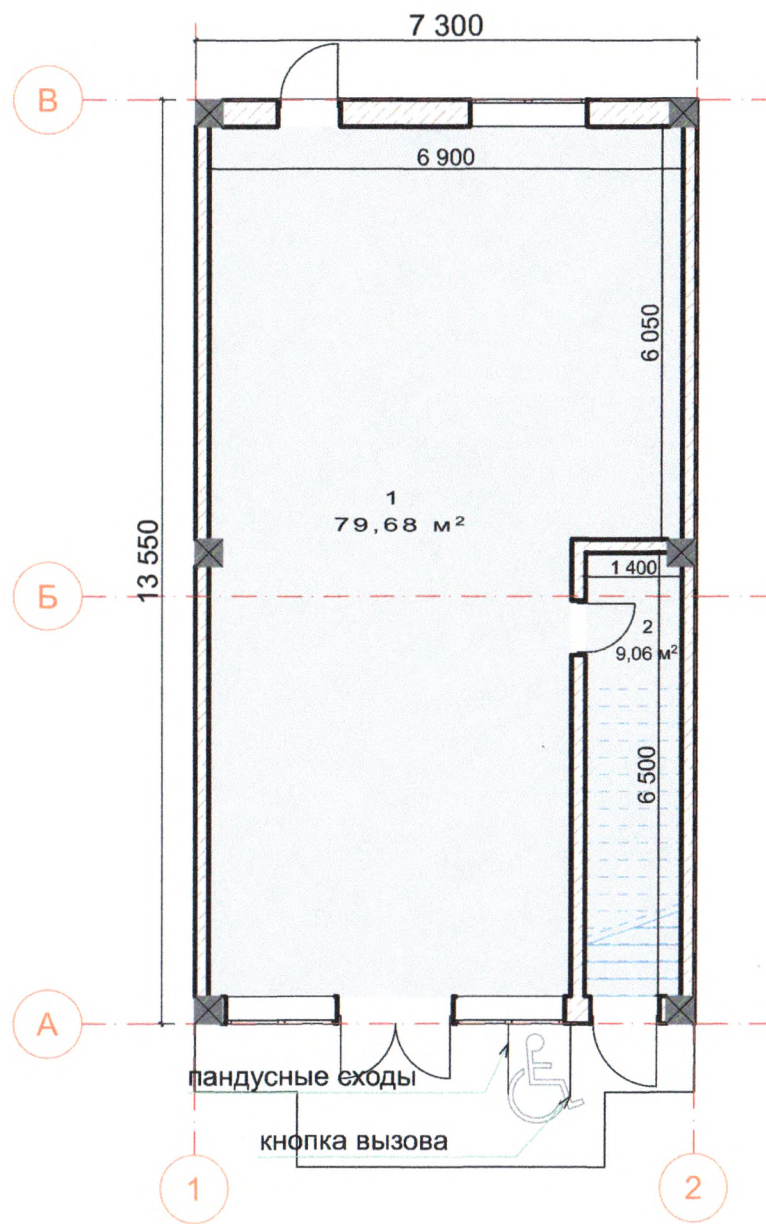

Подпись	Дата
Адаев А.А.	

Магазин
РД, Каякентский район,
с.Каякент, ул. Ш.Шихсаидова

**Мероприятия по обеспечению
доступа инвалидов**
Раздел ОДИ

AVERON
АРХИТЕКТУРНО-СТРОИТЕЛЬНАЯ КОМПАНИЯ

Раздел 5 (ПОС)

Проект организации строительства

Настоящий раздел «Проекта организации строительства» разработан в соответствии с постановлением Правительства Российской Федерации от 16.02.2008 г. № 87 «О составе разделов проектной документации и требованиях к их содержанию». Состав и содержание проекта отвечает требованиям МДС 12-46.2008 «Методические рекомендации по разработке и оформлению проекта организации строительства, проекта по организации работ по сносу (демонтажу), проекта производства работ». В работе использовались действующие нормативно-технические документы, список которых приведен ниже, после текстовой части проекта.

Исходными материалами для разработки проекта организации строительства послужили:
задание на разработку проектной документации;
разделы проекта: решения ситуационного плана, конструктивные и архитектурные решения.

Описание особенностей проведения работ в условиях стеснённой застройки в местах расположения подземных коммуникаций линий электропередачи и связи.

Согласно МДС 81-35.2004 условия работ производства обычные.

Рассматриваемая площадка расположена в сложившейся застройке стеснённых условиях. При проезде по дорогам под ЛЭП, находящиеся под напряжением подъёмные или выдвигные части грузоподъёмных машин должны находиться в транспортном положении. Проезд автотранспорта и грузоподъёмных машин вне дорог под проводами ЛЭП следует производить в местах наименьшего провисания проводов.

При работе грузоподъёмных машин в охранной зоне воздушных ЛЭП допускается в крановщик оператор машинист имеющий квалифицированную группу по электробезопасности не ниже второй.

Оградить часть территории строительства временным ограждением $h = 2$ м из профлиста с двумя воротами шириной 5 м и калиткой для прохода людей.

Территория частично огорожена ограждением из профлиста высотой 1,8 м которую довести до высоты 2 м из профлиста. По наружному периметру ограждения в местах вероятного прохождения людей выполнить тротуар с защитным козырьком шириной 2 м и перильным ограждением $h = 0,8$ м.

Обоснование принятое организационно-технологической схемы определяющей последовательность возведения зданий и сооружений инженерных и транспортных коммуникаций обеспечивающих соблюдение установленных в календарном плане строительства сроков завершения строительства его этапов.

Поэтому предусматривается два периода строительства подготовительный и основной. В подготовительный период выполняется подготовка строительной площадки, расчистка участков от ссора, разборка существующего ограждения, строительство проектируемых подземных сооружений и инженерных сетей. В основном периоде выполняется возведение здания и благоустройства. Для обеспечения своевременной подготовки и соблюдения технологической последовательности строительства объекта, проектом предусматривается схема выполнения работ предварительно согласованная с заказчиком.

1. устройство фундаментов
2. устройство стеновых и кровельных ограждений
3. устройство полов и отделки
4. благоустройство территории

Описание особенностей проведения работ в условиях стеснённой застройки в местах расположения подземных коммуникаций линий электропередачи и связи.

Рассматриваемая площадка расположена в сложившейся застройке в стеснённых условиях.

Проезд автотранспорта и грузоподъёмных машин вне дорог под проводами ЛЭД следует производить в местах наименьшего провисания проводов. При работе грузоподъёмных машин в охранной зоне воздушных ЛЭП допускается крановщик оператор машинист имеющий квалифицированную группу по электробезопасности ниже второй. Оградить часть территории строительства временным ограждением $h = 2$ м из профлиста с двумя воротами шириной 5 м и калиткой для прохода людей. Территория частично огорожена ограждением из профлиста высотой 1,8 м которую довести до высоты 2 м из профлиста. По наружному периметру ограждение в местах вероятного прохода людей выполнить тротуар с защитным козырьком шириной 2 м и передним ограждением $h = 0,8$ м. На выезде из стройплощадки предусмотреть площадку мойки колёс автотранспорта.

Охрана труда

В соответствии с санитарными планами обеспечивается создание оптимальных условий труда и трудового процесса при организации и проведении строительных работ, снижения риска нарушения здоровья работающих, а также людей находящихся в зоне влияния строительного производства. Работодатель обеспечивает постоянное поддержание условий труда, отвечающих требованиям санитарных правил, а при невозможности соблюдения предельно допустимых уровней и концентраций вредных производственных факторов на рабочих местах обеспечивает работников средствами индивидуальной защиты. Строительная площадка и рабочие места должны быть обеспечены необходимыми средствами индивидуальной и коллективной защиты, спецодеждой в соответствии с колдоговором, а также средствами связи и сигнализации. Для обеспечения работающих на строительной площадке питьевой водой предусматривается подвоз бутилированной воды. Расстояние от рабочих мест до питьевых установок не должно превышать 75 м. При организации режима труда ППР необходимо предусмотреть перерывы для приема пищи и организации питания рабочих.

Обоснование принятое о продолжительности строительства объекта капитального строительства и его отдельных этапов.

Общая продолжительность строительства магазина 24 месяцев.

Общий срок строительства состоит из подготовительного и основного периода строительства.

Согласно НДС 12-43.2008 п 3.3 продолжительность работ подготовительного периода составляет 1,0 месяца $3 \times 0,15 = 0,45$ месяца и таблицы 1 согласно п 7. Общих положений СНиП 1.04.03-85 принимается метод интерполяции нормы продолжительности строительства и заделов строительстве предприятий зданий и сооружений. Исходя из имеющихся в нормах площадей нормами продолжительности строительства определено 24 месяцев. Общая продолжительность строительства определяется согласно таблице 1, в том числе подготовительный период – 1 месяц, подземная часть – 2 месяца, надземная часть – 12 месяцев, отделочные работы – 9 месяцев, принимаем срок строительства 24 месяцев.

Стройгенплан

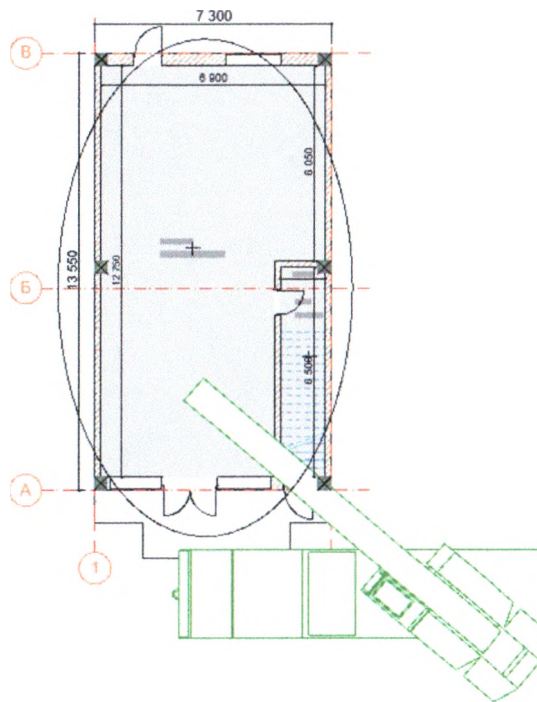

Александр Аралов